



Инструкция по эксплуатации и техническому обслуживанию

ЛЬДОГЕНЕРАТОР COOLEQ ICD-12



Храните руководство по эксплуатации в течение жизненного цикла устройства

Все технические и эксплуатационные характеристики, габаритные размеры и расчетные характеристики, представленные в настоящем Руководстве, могут быть изменены без предварительного уведомления.

СОДЕРЖАНИЕ

<i>ВАЖНЫЕ ИНСТРУКЦИИ ПО БЕЗОПАСНОСТИ.....</i>	<i>2</i>
<i>ПОДГОТОВКА ЛЬДОГЕНЕРАТОРА К ИСПОЛЬЗОВАНИЮ</i>	
<i>ВАЖНЫЕ УКАЗАНИЯ ПО ТЕХНИКЕ БЕЗОПАСНОСТИ.....</i>	<i>3</i>
<i>ЗНАКОМСТВО С УСТРОЙСТВОМ.....</i>	<i>5</i>
<i>ИНСТРУКЦИЯ ПО ЭКСПЛУАТАЦИИ И РЕМОНТ</i>	
<i>РАСПАКОВКА ЛЬДОГЕНЕРАТОРА.....</i>	<i>6</i>
<i>ПОДКЛЮЧЕНИЕ ЛЬДОГЕНЕРАТОРА.....</i>	<i>6</i>
<i>РЕМОНТ И ОЧИСТКА ЛЬДОГЕНЕРАТОРА.....</i>	<i>6</i>
<i>ИСПОЛЬЗОВАНИЕ ЛЬДОГЕНЕРАТОРА.....</i>	<i>8</i>
<i>НЕИСПРАВНОСТИ.....</i>	<i>12</i>
<i>ТЕХНИЧЕСКИЕ ПАРАМЕТРЫ И СХЕМА ЭЛЕКТРОПОДКЛЮЧЕНИЯ.....</i>	<i>13</i>
<i>ТЕХНИЧЕСКИЕ ПАРАМЕТРЫ</i>	<i>13</i>
<i>СХЕМА ЭЛЕКТРОПОДКЛЮЧЕНИЯ.....</i>	<i>13</i>
<i>УТИЛИЗАЦИЯ И ГАРАНТИЯ.....</i>	<i>14</i>

ВАЖНЫЕ ИНСТРУКЦИИ ПО БЕЗОПАСНОСТИ

Ваша личная безопасность и безопасность окружающих Вас людей очень важна для нас.

В данном руководстве мы постарались предоставить самые важные инструкции по безопасности при работе с данным устройством. Пожалуйста, прочтите данные инструкции и всегда следуйте им.

Это предупреждающий символ:



Все сообщения о соблюдении мер безопасности будут сопровождаться появлением предупреждающего сигнала, а также словами «ОПАСНОСТЬ» или «ВНИМАНИЕ».

 **ОПАСНОСТЬ**

 **ВНИМАНИЕ**

Данные слова обозначают:

Вы можете умереть или серьезно пострадать, если не будете следовать положенным инструкциям.

Все сообщения о соблюдении мер безопасности проинформируют Вас о том, какой имеется потенциальный риск или опасность, как уменьшить риск получения травмы, а также проинформируют Вас о том, что может произойти, если Вы не последуете данным инструкциям.

ПОДГОТОВКА ЛЬДОГЕНЕРАТОРА К ИСПОЛЬЗОВАНИЮ

ВАЖНЫЕ УКАЗАНИЯ ПО ТЕХНИКЕ БЕЗОПАСНОСТИ

При использовании электрических приборов, должны быть соблюдены основные меры предосторожности для того, чтобы снизить риск возникновения пожара, удара электрическим током, а также риск получения травмы или нанесения вреда имуществу. Прочтите все инструкции перед тем, как использовать данное устройство.

- Данное устройство может быть использовано детьми, начиная с 8-летнего возраста и старше, а также лицами с ограниченными физическими, сенсорными и умственными способностями, или при отсутствии опыта и знаний только при условии, что они находятся под контролем или они были проинформированы о том, как безопасно использовать данное устройство, и о том, какой риск это может повлечь. Нельзя позволять детям играть с данным устройством. Очистка и обслуживание устройства не должна выполняться детьми без контроля.
- Не используйте это или какое-либо другое устройство, если у него поврежден шнур.
- Если шнур питания поврежден, производитель или его сервисная служба обязаны заменить данный шнур для того, чтобы избежать возможных рисков.
- Данный льдогенератор должен быть установлен таким образом, чтобы штепсельная вилка была доступна для использования.
- Использовать только заземленные розетки. Не подключать какое-либо другое устройство в ту же розетку. Убедитесь, что вилка полностью вставлена в розетку.
- Не проводите сетевой шнур под ковровым покрытием или под другими теплоизолирующими материалами. Не накрывайте сам сетевой шнур. Не используйте шнур в зонах движения, не погружайте сетевой шнур в воду.
- Мы не рекомендуем использовать удлинитель, так как он может привести к перегреву и стать источником пожара. Если у Вас есть необходимость в использовании удлинителя, используйте удлинитель минимального размера №0,75мм² и не менее 16А/250V~ со штепселем.
- Необходимо вытащить вилку из розетки перед тем, как Вы собираетесь произвести очистку, ремонт или обслуживание данного устройства.
- Будьте внимательны и проявите разумный контроль, когда данное устройство будет использоваться вблизи детей.
- Не используйте льдогенератор вне помещения. Установите льдогенератор вне досягаемости прямого солнечного света и убедитесь, что имеется как минимум 15 см свободного пространства между задней стенкой льдогенератора и стеной помещения. Оставьте как минимум 15 см свободного пространства с каждой стороны льдогенератора. Необходима свободная циркуляция воздуха вокруг данного устройства.
- Для приготовления кубиков льда не используйте никакую другую жидкость, кроме воды.

- Не производите очистку льдогенератора легковоспламеняющимися жидкостями. Испарения могут стать причиной пожара или взрыва.
- Не опрокидывайте данное устройство.
- Если льдогенератор заносится в помещение в зимнее время, подождите несколько часов, чтобы льдогенератор нагрелся до комнатной температуры прежде, чем включать его в розетку.
- Данное устройство не предназначено для использования людьми (включая детей) с ограниченными физическими, сенсорными или умственными способностями, при отсутствии знаний и опыта, если только не был предоставлен соответствующий контроль или предоставлены инструкции относительно использования устройства лицом, ответственным за их безопасность.
- Необходимо проконтролировать, чтобы дети не играли с данным устройством.
- Не храните взрывоопасные вещества, такие как аэрозольные баллончики с легковоспламеняющимися компонентами в данном устройстве.
- Данное устройство предназначено для использования в домашних условиях и таких условиях как:

- ➔ кухнях персонала в магазинах и офисах,
- ➔ коттеджных домах, а также в гостиницах, отелях,
- ➔ домашних мини-гостиницах,
- ➔ кейтеринговых мероприятиях.



Внимание: Риск использования пожароопасных/взрывоопасных материалов. Пожалуйста, соблюдайте правовое регулирование вашего государства в отношении утилизации данного устройства.

- **ВНИМАНИЕ:** Вентиляционные отверстия должны быть открыты; если они закупорены – очистите их.
- **ВНИМАНИЕ:** Следите за тем, чтобы система охлаждения устройства не была повреждена.
- **ВНИМАНИЕ:** Не используйте механические средства или любые другие средства, чтобы ускорить процесс разморозки или заготовки льда кроме тех средств, которые рекомендованы производителем.
- **ВНИМАНИЕ:** Не используйте какие-либо другие электрические приспособления внутри данного устройства.

ВНИМАНИЕ: Данное устройство должно быть заземлено.

ВАЖНО: Провода кабеля питания окрашены следующим образом:

Зеленый и желтый:	земля
Голубой:	нейтраль

Чтобы избежать риска неустойчивости данного устройства, оно должно быть установлено на ровной и плоской поверхности.

Хладагент: R600a

ЗНАКОМСТВО С УСТРОЙСТВОМ

- 1) Поднос для воды.
- 2) Крышка подноса для воды: также используется для поддержания контейнера для кубиков льда
- 3) Водосливная пробка: для слива воды из резервуара с водой.
- 4) Отверстие для выхода горячего воздуха
- 5) Окно на крышке
- 6) Выталкивающая пружина для льда
- 7) Контрольная панель: Легка в использовании, все видимые функции настраиваются на панели.

А. ЖК-дисплей

- (1) Таймер настройки времени
- (2) Отображение размеров кубиков льда: малый размер
- (3) Отображение размеров кубиков льда: крупный размер
- (4) Символ получения кубиков льда: При данном символе, кубик будет вытолкнут из устройства.
- (5) Символ раздачи воды: данный символ означает, что сейчас идет спуск воды
- (6) Код ошибки
- (7) Символ отсутствия воды в резервуаре: при загорании данного символа, устройство будет остановлено, необходимо залить воду.
- (8) Символ наполненности льдом: когда горит данный символ, это означает, что область хранения льда заполнена.
- (9) Символ ВКЛ/ВЫКЛ: Когда устройства будет выключено, символ будет моргать, когда устройство снова будет включено, данный символ будет постоянно отображен.

В. Кнопка получения кубиков льда

С. Кнопка спуска воды

Д. Кнопка ВКЛ/ВЫКЛ: включить/выключить устройство.

Е. Кнопка ВЫБОР: чтобы выбрать размер кубиков льда, а также числовой код всех типов отсрочки времени

- 8) Испаритель
- 9) Боковая дверца: Для наполнения водой или очистки резервуара для воды
- 10) Резервуар для воды и уровень воды **МАКСИМАЛЬНЫЙ**

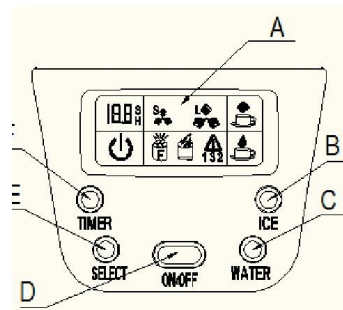
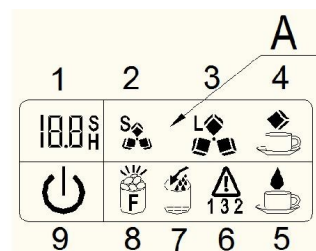
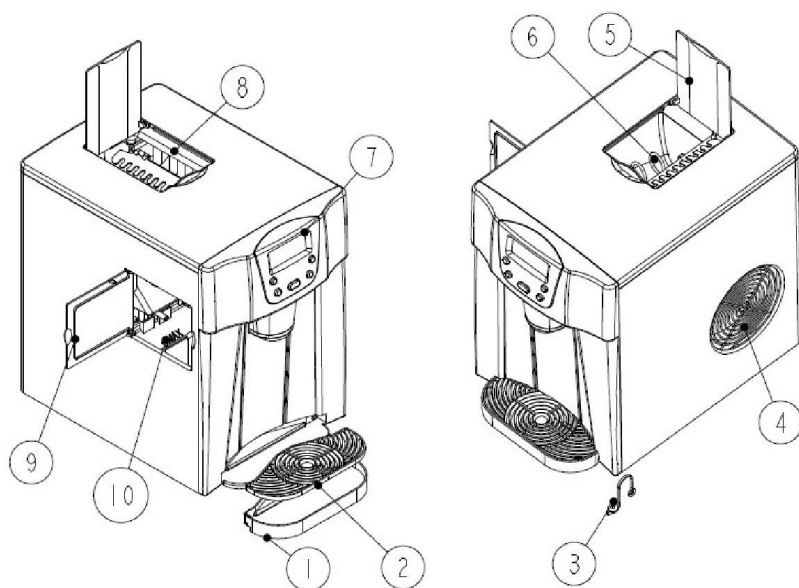

ИНСТРУКЦИЯ ПО ЭКСПЛУАТАЦИИ И РЕМОНТ РАСПАКОВКА УСТРОЙСТВА

1. Снимите внешнюю и внутреннюю упаковку. Затем проверьте все вложенные части. Если какие-либо части отсутствуют, обратитесь в наш сервисный центр.
2. Снимите пленку с устройства. Откройте прозрачное окошко, выньте все детали.
3. Очистите внутреннюю поверхность устройства (резервуар для воды, лопатку для кубиков льда и т.д) теплой водой при помощи мягкой ткани.
4. Установите устройство на ровную поверхность вдали от прямых солнечных лучей и других источников тепла (плит, печей, радиаторов). Убедитесь, что устройство установлено на расстоянии как минимум 15 см между задней и боковыми стенками льдогенератора и стеной помещения.
5. Оставьте устройство в состоянии покоя как минимум на один час, прежде чем включать его в розетку.
6. Штепсельная вилка должна быть легкодоступна.

ВНИМАНИЕ: Подключение только к центральному водопроводу.
Используйте только питьевую воду.

ПОДКЛЮЧЕНИЕ ЛЬДОГЕНЕРАТОРА

⚠ ОПАСНОСТЬ

*** Несоответствующее использование заземленной розетки может вызвать риск удара электрическим током. Если шнур поврежден, пожалуйста, обратитесь в сервисный центр.**

1. Для вашей безопасности, данное устройство должно быть правильным образом заземлено. Устройство оснащено кабелем питания и штепселем с заземлением, который подходит к стандартным заземленным розеткам, чтобы минимизировать риски удара электрическим током.
2. Вставьте вилку в отдельную, должным образом установленную заземленную розетку в стене. Ни при каких обстоятельствах не повреждайте заземляющие устройства розетки. При необходимости замены кабеля, работы должен проводить только специалист.
3. Характеристики сети: 220-240В, 50Гц, заземление.

РЕМОНТ И ОЧИСТКА ЛЬДОГЕНЕРАТОРА

Перед использованием льдогенератора, рекомендуется его тщательно вымыть.

Выньте вилку из розетки перед тем. Как чистить или ремонтировать устройство.

1. Выньте вложенные приспособления через верхнее окошко.
2. Очистите поверхность с помощью нейтрального моющего средства, теплой воды и мягкой тряпки. Сначала наполните теплой водой с нейтральным моющим средством внутренний резервуар для воды и пространство ниже прозрачного окошка, затем используйте мягкую тряпку, чтобы вытереть поверхность.
3. Еще раз промойте водой внутренние части, и слейте воду, вынув заглушку с основания.
4. Внешняя поверхность льдогенератора должна регулярно очищаться мягким моющим средством и теплой водой.
5. Насухо вытрите внешнюю и внутреннюю поверхность мягкой тряпкой.
6. Когда устройство не будет использовано в течение длительного времени, выньте пробку слива воды, чтобы вода полностью вытекла из резервуара.

ВНИМАНИЕ: используйте только водопроводную воду.

Примечание: Газ внутри устройства взрывоопасен, утилизация такого вещества должна быть произведена в соответствии с нормативами вашего государства.



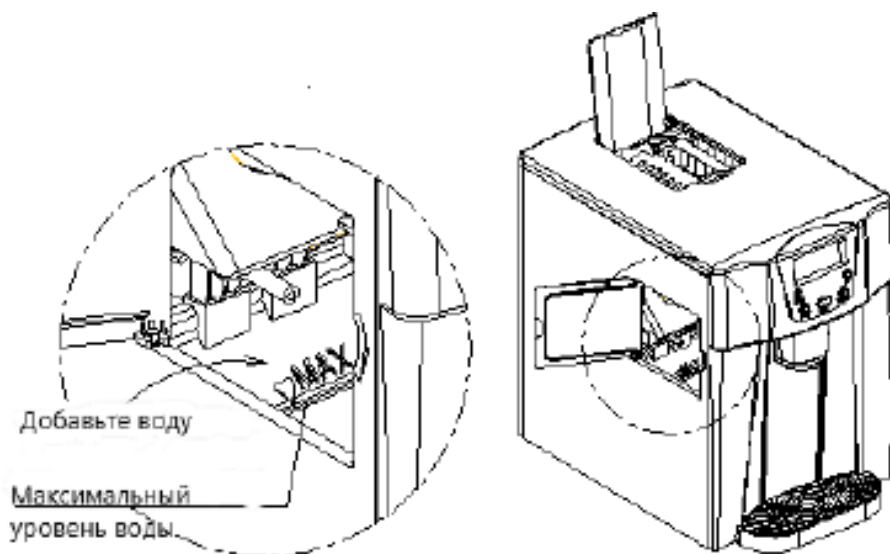

ИСПОЛЬЗОВАНИЕ ЛЬДОГЕНЕРАТОРА

Как начать работу с устройством

1. Откройте левую боковую дверцу, налейте водопроводную воду в резервуар. Вода не должна превышать уровня «МАХ».



2. Включите устройство в розетку, затем на ЖК дисплее загорится символ «»

3. Нажмите кнопку «ВКЛ/ВЫКЛ» на контрольной панели, чтобы начать процесс приготовления льда. После этого, данный символ «» будет все время светиться на ЖК дисплее, и периодически будет мигать символ «». По умолчанию выбран размер Крупный. Если вы хотите выбрать размер кубиков льда, нажмите кнопку «SELECT» (ВЫБОР), чтобы сменить размер с «Крупный» «» на «Малый» «»

Если Вы все равно считаете, что размер кубиков льда Вам не подходит, то можно добавить время к каждому процессу получения кубиков льда путем нажатия кнопки «SELECT». Во время процесса производства льда, всегда жмите кнопку «ВКЛ/ВЫКЛ» более 5 секунд, и на дисплее «ТАЙМЕР отсроченного времени» появится цифра «0», которая означает стандартное время единичного процесса изготовления льда. Продолжите далее жать кнопку «SELECT», и цифра сменится с 0 на 1, далее на 2, а затем вернется к

0. Спустя 5 секунд, установка завершится, цифра исчезнет с экрана и будет запомнена контроллером. При установке на цифру 1, к стандартному процессу изготовления льда, будет добавлена 1 минута, при установке на цифру 2, будет добавлено еще больше времени. Когда устройство будет выключено из розетки и включено снова, установка снова вернется к цифре 0 со стандартными настройками.

4. Процесс производства льда длится от 6 до 12 минут, в зависимости от выбранного размера кубиков льда и температуры окружающей среды.

5. Когда устройство находится в процессе работы, периодически проверяйте уровень воды. Если водяной насос не может откачать воду, льдогенератор

автоматически остановится, и на ЖК дисплее загорится символ “”, а также будет мигать символ стрелки. Необходимо добавить воду в резервуар с водой.



Настоятельно рекомендуем нажать кнопку «ВКЛ/ВЫКЛ», чтобы сначала выключить устройство, затем добавить воду до отметки “МАХ”, и снова нажать кнопку «ВКЛ/ВЫКЛ», чтобы заново включить устройство. Если Вы просто добавите воду, но не нажмете на какую-либо кнопку, Вам необходимо будет подождать какое-то время, чтобы получить кубики льда желаемого размера.

Когда загорается индикатор «Заполнено льдом»

6. Льдогенератор автоматически остановится, когда резервуар для льда будет заполнен кубиками льда и когда на ЖК панели отразится символ “”.

Как получить кубики льда



7. Поставьте контейнер для кубиков льда на погружной поднос, нажмите кнопку «ЛЕД» на контрольной панели (кнопка В на картинке выше), и на

ЖК дисплее отразится символ “”, после этого выталкивающая пружина для кубиков льда начнет вращаться, и кубик льда упадет в контейнер для готового льда. Снова нажмите кнопку «ЛЕД», символ “” перестанет отображаться на ЖК-дисплее, внутренняя выталкивающая пружина перестанет вращаться, и кубики льда больше выпадать не будут.

Как произвести залив воды

Время залива воды по умолчанию: 10 секунд.

8. Поверните водяной затвор на погружном подносе, нажмите кнопку «ВОДА» один раз на контрольной панели (кнопка С на картинке), вода

начнет течь из среднего водяного крана, загорится символ “”, а на ЖК-дисплее в окне ТАЙМЕР отобразится символ “10 S” и спустя 10 секунд, символ “” исчезнет, залив воды завершится, и вода перестанет течь. Если время залива воды слишком короткое или слишком длинное, Вы самостоятельно можете настроить его. Держите нажатой кнопку «ВОДА» более 5 секунд, на ЖК-дисплее в окне ТАЙМЕР отобразится цифра 10, нажмите кнопку «ВЫБОР», чтобы установить подходящее время от 7 до 25 секунд. Спустя 5 секунд установка завершится, новая цифра исчезнет и будет запомнена контроллером. В следующий раз, когда Вы захотите залить воду, процесс будет осуществлен в соответствии с новым установленным временем.

Как слить воду внутри устройства

9. Когда Вы очищаете внутренние части устройства или меняете питьевую воду, Вам необходимо спустить оставшуюся воду из резервуара с водой. Для этого просто выньте сливной колпачок, который расположен на дне устройства, рядом с водяным погружным подносом, и воды полностью вытечет из устройства. Если устройство снабжено мягкой пластиковой трубкой, соедините данную трубку со сливным отверстием, это упростит процесс слива воды.



10. Меняйте воду в резервуаре для воды каждые 24 часа, чтобы поддерживать необходимый уровень санитарной гигиены. Если предполагает какое-то время не использовать устройство, слейте всю воду и высушите резервуар для воды.

УСТАНОВКА ТАЙМЕРА

Временной диапазон регулятора времени: 0.5-19.5 часов

Время отсрочки по умолчанию: 1 час

Когда устройство работает, Вы можете настроить устройство при помощи функции OFF-TIMER, чтобы оно могло остановиться после того, как вы настроите время отсрочки. А также, когда устройство находится в режиме ожидания, Вы можете его настроить при помощи функции ON-TIMER, чтобы устройство начало автоматически работать, после того, как вы установите режим отсрочки. То есть, например, когда Вы вернетесь домой и будете ужинать, Вы сможете насладиться теми радостными моментами, которые может подарить Вам данный льдогенератор.

Как настроить таймер

Сначала нажмите кнопку «ТАЙМЕР», время отсрочки по умолчанию – 1 час, и оно отобразится на ЖК-дисплее. Затем нажмите кнопку «ВЫБРАТЬ», чтобы выбрать желаемое время отсрочки. При каждом единичном нажатии на кнопку «ВЫБРАТЬ», время отсрочки будет увеличиваться на полчаса, но если Вы длительно будете жать на кнопку «ВЫБРАТЬ», время отсрочки будет меняться очень быстро. Во время процесса регулировки отсрочки времени, будет мигать буква «Н», затем, если Вы не будете жать какую-либо кнопку, после 5 секунд мигания, буква «Н» будет постоянно отображаться на дисплее, что означает, что программа выбора таймера завершена.

Как отменить таймер

Если устройство было установлено с помощью таймер, нажмите кнопку «ТАЙМЕР», после этого время отсрочки и отображение буквы «Н» исчезнет, что означает, что установка таймер отменена.

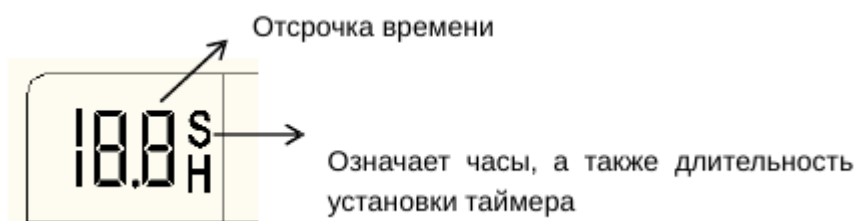

УСТРАНЕНИЕ НЕИСПРАВНОСТЕЙ

ПРОБЛЕМА	ВОЗМОЖНАЯ ПРИЧИНА	РЕШЕНИЕ
 <p>“” загорается данный символ и мигает стрелка</p>	Отсутствие воды	Выключите льдогенератор, добавьте воду, и снова нажмите кнопку «ВКЛ/ВЫКЛ», чтобы перезагрузить устройство.
 <p>“” загорается данный символ, и мигает буква “F”</p>	Слишком много льда	Предлагается достать лед.
	Внутри нет льда	Выньте возможное препятствие внутри устройства или очистите внутреннюю стенку контейнера для хранения льда; если все же не можете начать процесс приготовления льда, жмите кнопку «ВЫБОР» более 5 секунд, чтобы запустить работу льдогенератора максимум на 10 циклов.
	Поломка датчика температуры окружающей среды	Устройство может работать, но рекомендуется вызвать сервисного мастера или электрика для замены на новый датчик.
	Отсек для изготовления льда не может быть повторно установлен	Вызовите сервисного инженера или квалифицированного мастера, чтобы устранить проблему.
Кубики льда склеиваются на испарителе.	Цикл производства льда слишком длинный.	Выключите льдогенератор, и повторно включите его после того, как ледяные кусочки растают. Выберите меньший размер для кубиков льда.
	Температура воды во внутреннем резервуаре слишком низкая	Поменяйте температуру воды во внутреннем резервуаре. Лучше устанавливать температуру между 7°C-32°C .
Внутри устройства имеются кубики льда, но они не могут быть сброшены при нажатии кнопки «ЛЕД».	Заблокирована подвижная рукоятка	Перестаньте жать кнопку для кубиков льда на 3 секунды, затем снова нажмите кнопку «ЛЕД».
Процесс изготовления льда в норме, но лед не образуется.	Температура окружающей среды или температура воды во внутреннем резервуаре слишком высокая.	Пожалуйста, производите работу на льдогенераторе при температуре ниже 32°C и добавьте холодной воды в резервуар.
	Утечка жидкого холодильного агента	Вызовите специалиста.
	Труба в системе охлаждения заблокирована.	Вызовите специалиста.

СХЕМА ЭЛЕКТРОПОДКЛЮЧЕНИЯ

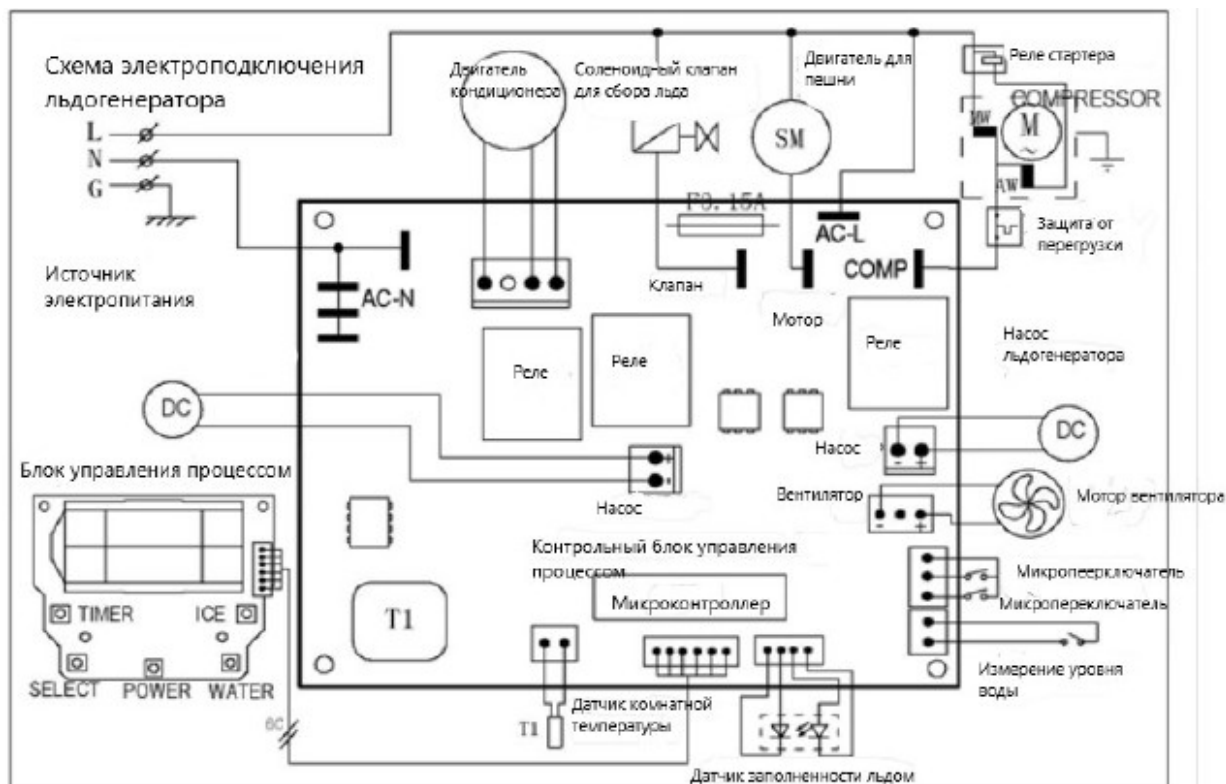

УТИЛИЗАЦИЯ

Правильная утилизация данного товара

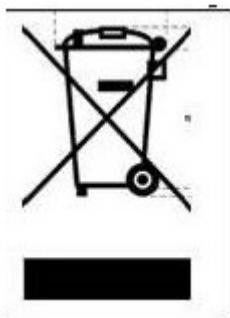

Данный знак обозначает, что на всей территории стран Европейского Союза данный товар не должен быть утилизирован совместно с другими домашними отходами. Чтобы предотвратить нанесение ущерба окружающей среде или здоровью человека вследствие неправильной утилизации отходов, должным образом переработайте данное устройство, чтобы можно было разумно использовать переработанные материалы снова. Чтобы вернуть отработавшее устройство, пожалуйста, используйте коллекционные системы, или обратитесь к розничному продавцу, где Вы приобрели данный товар. Они могут принять данный товар на безопасную переработку.

Примечание: Газ внутри данного устройства взрывоопасен, и утилизация данного материала должна проводиться в соответствии с нормативной базой Вашего государства.